

## デッキ材の寸法

デッキ材の高さに合わせて支持脚を選びます。

140.5ミリ以上の高さが必要な場合は台座を取付けます。  
(部品番号 PAA5041との組合せのみです。)

デッキ材高さ	支持脚
77.5ミリ } 95.5ミリ	<b>支持脚S</b> 
95.5ミリ } 140.5ミリ	<b>支持脚L</b> 

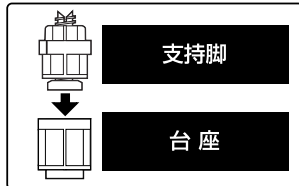

137ミリ~180ミリ	178ミリ~221ミリ	219ミリ~262ミリ
<b>支持脚+台座1個</b>	<b>支持脚+台座2個</b>	<b>支持脚+台座3個</b>

## ベース材の切断が必要な場合

**ご注意** カット部に支持脚がある場合は取外しておいてください。

① 墨出しをします。  
(図面をよくご確認ください。)

② 丸のこでベース材をカットします。  
(合板をあて木に使用してください。)

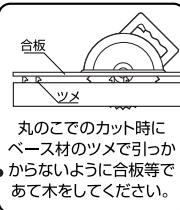
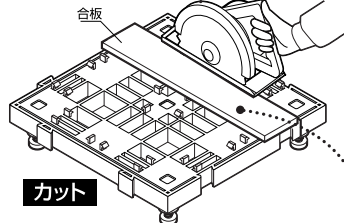
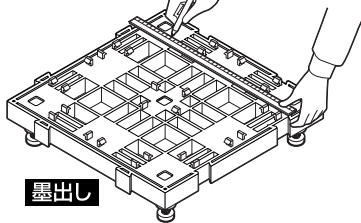

以下のようなカットの場合はカット部の切込みがはみ出さないように、のこぎりにて仕上げてください。

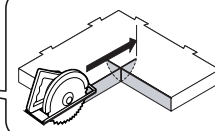
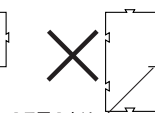
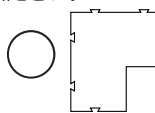

このようなカットは強度不足になります。

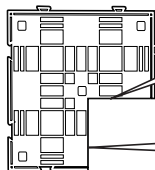

カット部のところまで表面が切れた所で丸のこを止めます。

下部の切れてない所はのこぎりで切ります。

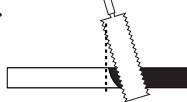
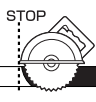

## オプション

### 支持脚の追加で剛性がとれる場合

下図を参考にして剛性のとれる位置に追加してください。

ベース材をカットした場合、支持脚を通常の5ヶ所以外に追加してください。

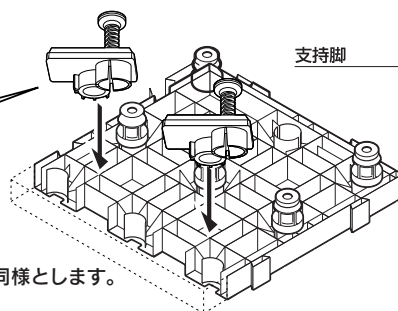
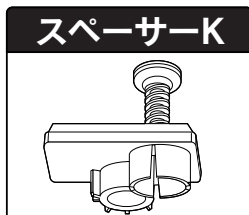

支持脚差込口

支持脚

カット部

スペーサーKにもS、Lがあり、高さ調整については支持脚同様とします。  
また、台座についても加えていくことが可能です。